

DRAG CHAIN

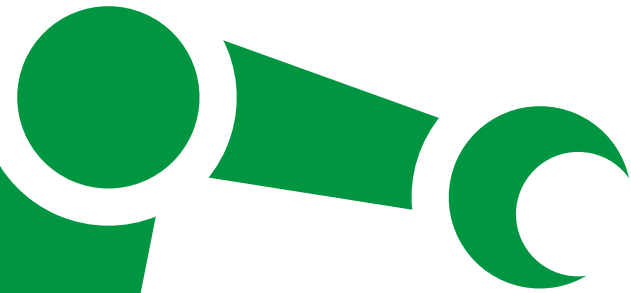

TORSION



ROBOTIC Steckverbinder für Handling- und Montageanlagen



ESCHA – specialist in connectivity.

ESCHA entwickelt, fertigt und vermarktet hochwertige Steckverbinder- und Gehäusetechnik. Aus der Automatisierungsindustrie kommend, beherrschen wir die Technologie staub- und wasserdichter Anschlusstechnik. Diese Erfahrung nutzen wir für die Entwicklung von Produkten und Produktfamilien, die den Anforderungen unterschiedlichster Branchen gerecht werden.

Über unser globales Vertriebsnetz und Produktionsstätten in Europa, Asien und Amerika garantieren wir Kundennähe und weltweit gleichbleibende Standards.

Unsere Stärken sind langjährige Erfahrung, eine innovative Entwicklung, ein moderner Werkzeug- und Betriebsmittelbau, eine sehr hohe Fertigungstiefe und viele motivierte Mitarbeiter.

Wir testen im Haus Schutzklasse, Temperaturwechsel oder mechanische Belastung und prüfen alle Produkte die unser Haus verlassen zu 100% auf elektrische Funktion.

Für die wachsenden Anforderungen hoch performanter Datennetze, entwickeln wir Steckverbinder unter Berücksichtigung hochfrequenter

Übertragungseigenschaften und überprüfen dies im firmeneigenen HF-Labor.

ESCHA ist bekannt für die smarte Lösung kundenspezifischer Anschlussprobleme, von der Entwicklung individueller Gehäusetechnik bis zur variantenreichen Fertigung hochkomplexer Kabelbäume.

ESCHA ist AEO und REX zertifiziert und zugelassen als »Bekannter Versender«. Zusammen mit einem firmeninternen Zollsachbearbeiter bedeutet das schnelle und flexible Belieferung 24/7.



Nomenklatur Steckverbinder konfektioniert

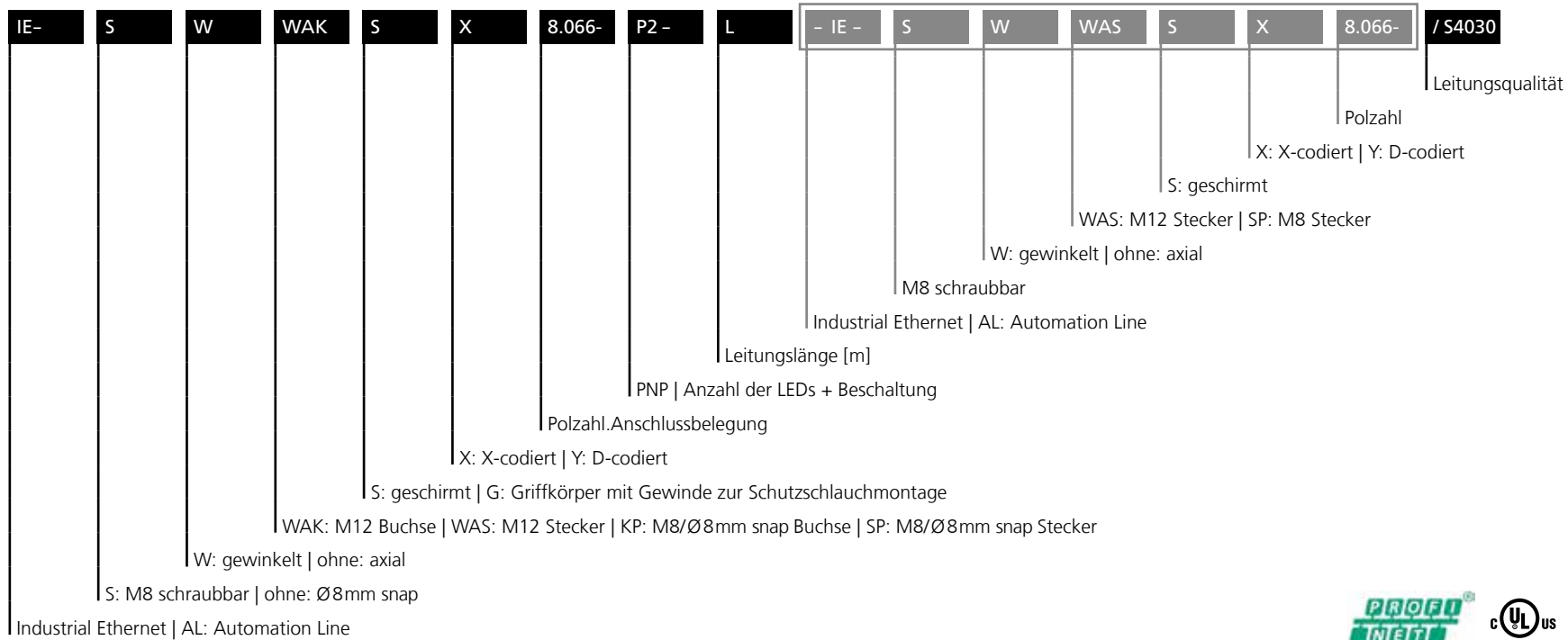

Leitung	Material	UL	Farbe	Übertragung	Besonderheiten	Schleppkettentauglich	Torsionsfähig	Schweißfunkenfest
S4030	PUR	✓	GN	Cat7	PROFINET 4x2xAWG24/7 Typ C		>5 Mio. Zyklen (±180°/m)	
S4031	PUR	✓	GN	Cat6	PROFINET 4x2xAWG26/19 Typ C	4 Mio. Biegezyklen		
S5100	PUR/PE	✓	GN	Cat5e	PROFINET robotic AWG22/19 Typ R	5 Mio. Biegezyklen	>5 Mio. Zyklen	
S7400	PUR/PP	✓	OG		Robotic, für starke mechanische Beanspruchung	≥10 Mio. Biegezyklen (max. 5m/s²)	≥10 Mio. Zyklen (±360°/m)	✓

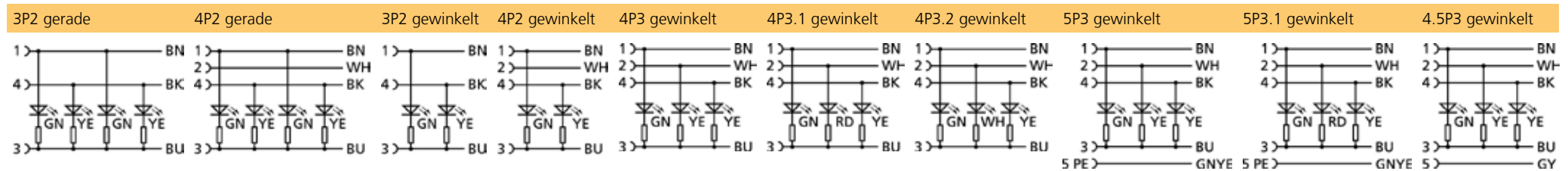



















Steckverbinder für Handling- und Montageanlagen

Technische Daten	M12	M8	RJ45	Ø8mm snap
Isolationswiderstand	$\geq 10^8 \Omega$	$\geq 10^8 \Omega$	$\geq 10^8 \Omega$	$\geq 10^8 \Omega$
Durchgangswiderstand	$\leq 5 \text{m}\Omega$	$\leq 5 \text{m}\Omega$	$\leq 5 \text{m}\Omega$	$\leq 5 \text{m}\Omega$
Umgebungstemperatur	-30°C...+90°C	-30°C...+90°C	-40°C...+70°C	-30°C...+90°C
Material Kontakte	Metall, vergoldet	Metall, vergoldet	Metall, vergoldet	Metall, vergoldet
Material Kontaktträger	Kunststoff, TPU	Kunststoff, TPU	Kunststoff	Kunststoff, TPU
Material Griffkörper	Kunststoff, TPU	Kunststoff, TPU	Kunststoff, TPE	Kunststoff, TPU
Material Überwurf	Metall, vernickelt	Metall, vernickelt		
Material Dichtung (Buchse)	FPM/FKM	FPM/FKM		FPM/FKM
Normen	IEC 61076-2-101/-109	IEC 61076-2-101/-109	IEC 60603-7-5	IEC 61076-2-104
Schutzart (montiert)	IP65, IP67, IP68	IP65, IP67, IP68	IP20	IP65, IP67, IP68
Mechanische Lebensdauer	>100 Steckzyklen	>100 Steckzyklen	>750 Steckzyklen	>100 Steckzyklen
Verschmutzungsgrad	3/2	3/2	1	3/2









In automatisierten Fertigungen werden immer häufiger kollaborierende Roboter eingesetzt. Hier kommt es insbesondere auf Biege-, Wechsel- und Torsionseigenschaften von Anschluss- und Verbindungsleitungen an. ESCHA bietet Ihnen das komplette Anschluss- und Verbindungsprogramm für Roboterapplikationen. Wählen Sie aus unterschiedlichen Leitungsqualitäten und Steckverbindertypen für eine sichere Übertragung von Daten, Signalen und Strömen in dynamischen Einsatzbereichen. Alle Industrial-Ethernet-Steckverbinder von ESCHA wurden unter Hochfrequenz-Gesichtspunkten konstruiert und verfügen über große Reserven für eine schnelle und zuverlässige Datenübertragung für die Anforderungen von morgen.

		Kopf				Leitung			Artikelbezeichnung	L = Leitungslänge*		
		Pol	U[max]	I[max]	Δh[mm]	Material	Farbe	UL		2m / 1m	5m / 2m	10m / 5m
	Anschlussleitung Buchse, gerade, M12 geschirmt Cat5e	4, D	60V	4A		PUR	GN	•	IE-WAKSY4.029-L/S5100	8088951	8088952	8089476
	Anschlussleitung Buchse, gewinkelt, M12 geschirmt Cat5e	4, D	60V	4A		PUR	GN	•	IE-WWAKSY4.029-L/S5100	8088954	8089276	8089277
	Anschlussleitung Stecker, gerade, M12 geschirmt Cat5e	4, D	60V	4A		PUR	GN	•	IE-WASSY4.029-L/S5100	8088138	8088139	8088140
	Anschlussleitung Stecker, gewinkelt, M12 geschirmt Cat5e	4, D	60V	4A		PUR	GN	•	IE-WWASSY4.029-L/S5100	8088141	8088142	8088143
	Anschlussleitung Stecker, gerade, RJ45 geschirmt Cat5e	4	60V	1A		PUR	GN	•	IE-RJ45SS4.003-L/S5100	8088144	8088145	8088146
	Flansch Anschlussleitung Buchse, gerade, M12 geschirmt Cat5e Leitung Hinterwandmontage	4, D	250V	4A		PUR	GN	•	IE-FKFDSY4.029-L/16/S5100	8088147	8088148	8088149
	Flansch Anschlussleitung Buchse, gewinkelt, M12 geschirmt Cat5e Leitung Hinterwandmontage	4, D	60V	4A		PUR	GN		IE-WFKFDSY4.029-L/16/S5100	8088150	8088151	8088152
	Verbindungsleitung Buchse, gerade, M12 Stecker, gerade, M12 geschirmt Cat5e	4, D 4, D	60V	4A		PUR	GN	•	IE-WAKSY4.029-L-IE-WASSY4.029/S5100	8088168	8088169	8088170
	Verbindungsleitung Buchse, gerade, M12 Stecker, gewinkelt, M12 geschirmt Cat5e	4, D 4, D	60V	4A		PUR	GN	•	IE-WAKSY4.029-L-IE-WWASSY4.029/S5100	8088171	8088172	8088173





* Unsere Standardleitungslängen sind 2m, 5m oder 10m für Anschlussleitungen und 1m, 2m oder 5m für Verbindungsleitungen. Die Litzenlänge bei Flanschen beträgt 0,5m (POWER 0,2m). Alle anderen Leitungs- und Litzenlängen liefern wir Ihnen gern auf Anfrage.

		Kopf				Leitung			Artikelbezeichnung	L = Leitungslänge*		
		Pol	U[max]	I[max]	Δh[mm]	Material	Farbe	UL		2m / 1m	5m / 2m	10m / 5m
	Verbindungsleitung Buchse, gewinkelt, M12 Stecker, gerade, M12 geschirmt Cat5e	4, D 4, D	60V	4A		PUR	GN	•	IE-WWAKSY4.029-L-IE-WASSY4.029/S5100	8088174	8088175	8088176
	Verbindungsleitung Buchse, gewinkelt, M12 Stecker, gewinkelt, M12 geschirmt Cat5e	4, D 4, D	60V	4A		PUR	GN	•	IE-WWAKSY4.029-L-IE-WWASSY4.029/S5100	8088177	8088178	8088179
	Verbindungsleitung Stecker, gerade, M12 Stecker, gerade, M12 geschirmt Cat5e	4, D 4, D	60V	4A		PUR	GN	•	IE-WASSY4.029-L-IE-WASSY4.029/S5100	8088153	8088154	8088155
	Verbindungsleitung Stecker, gerade, M12 Stecker, gerade, RJ45 geschirmt Cat5e	4, D 4	60V	1A		PUR	GN	•	IE-WASSY4.029-L-IE-RJ45SS4.003/S5100	8088162	8088163	8088164
	Flansch Verbindungsleitung Buchse, gerade, M12 Stecker, gerade, RJ45 geschirmt Cat5e	4, D	50V	1A		PUR	GN	•	IE-FKFDSY4.029-L-IE-RJ45SS4.003/S5100	8089267	8088945	8088946
	Verbindungsleitung Stecker, gewinkelt, M12 Stecker, gerade, M12 geschirmt Cat5e	4, D 4, D	60V	4A		PUR	GN	•	IE-WWASSY4.029-L-IE-WASSY4.029/S5100	8088156	8088157	8088158
	Verbindungsleitung Stecker, gewinkelt, M12 Stecker, gerade, RJ45 geschirmt Cat5e	4, D 4	60V	1A		PUR	GN	•	IE-WWASSY4.029-L-IE-RJ45SS4.003/S5100	8088165	8088166	8088167

* Unsere Standardleitungslängen sind 2m, 5m oder 10m für Anschlussleitungen und 1m, 2m oder 5m für Verbindungsleitungen. Die Litzenlänge bei Flanschen beträgt 0,5m (POWER 0,2m). Alle anderen Leitungs- und Litzenlängen liefern wir Ihnen gern auf Anfrage.

		Kopf				Leitung			Artikelbezeichnung	L = Leitungslänge*		
		Pol	U[max]	I[max]	Δh[mm]	Material	Farbe	UL		2m / 1m	5m / 2m	10m / 5m
	Verbindungsleitung Stecker, gewinkelt, M12 Stecker, gewinkelt, M12 geschirmt Cat5e	4, D 4, D	60V	4A		PUR	GN	•	IE-WWASSY4.029-L-IE-WWASSY4.029/S5100	8088159	8088160	8088161
	Verbindungsleitung Stecker, gerade, RJ45 Stecker, gerade, RJ45 geschirmt Cat5e Industrial	4 4	50V	1A		PUR	GN	•	IE-RJ45SS4.003-L-IE-RJ45SS4.003/S5100	8088974	8089268	8088975
	Anschlussleitung Stecker, gerade, M12 geschirmt Cat6A	8, X	50V _{AC} 60V _{DC}	0,5A 0,5A		PUR	GN	•	IE-WASSX8.066-L/S4030 IE-WASSX8.066-L/S4031	8063566	8063567	8063568
	Flansch Anschlussleitung Buchse, gerade, M12 geschirmt Cat6A Leitung Hinterwandmontage	8, X	50V _{AC} 60V _{DC}	0,5A 0,5A		PUR	GN	•	IE-FKFDSX8.066-L/S4030 IE-FKFDSX8.066-L/S4031	8063572	8063573	8063574
	Verbindungsleitung Stecker, gerade, M12 Stecker, gerade, M12 geschirmt Cat6A	8, X 8, X	50V _{AC} 60V _{DC}	0,5A 0,5A		PUR	GN	•	IE-WASSX8.066-L-IE-WASSX8.066/S4030 IE-WASSX8.066-L-IE-WASSX8.066/S4031	8063563	8063564	8063565
	Flansch Verbindungsleitung Buchse, gerade, M12 Stecker, gerade, M12 Cat6A	8, X 8, X	50V _{AC} 60V _{DC}	0,5A 0,5A		PUR	GN	•	IE-FKFDSX8.066-L-IE-WASSX8.066/S4030 IE-FKFDSX8.066-L-IE-WASSX8.066/S4031	8063569	8063570	8063571
	Anschlussleitung Buchse, gerade, M8 geschirmt Cat5e	4, D	50V _{AC} 60V _{DC}	4A		PUR	GN	•	IE-SKPSD4.073-L/S5100	8092564	8092565	8092566
	Anschlussleitung Buchse, gewinkelt, M8 geschirmt Cat5e	4, D	50V _{AC} 60V _{DC}	4A		PUR	GN	•	IE-SWKPSD4.073-L/S5100	8092567	8092568	8092569
	Anschlussleitung Stecker, gerade, M8 geschirmt Cat5e	4, D	50V _{AC} 60V _{DC}	4A		PUR	GN	•	IE-SSPSD4.073-L/S5100	8092570	8092571	8092572

* Unsere Standardleitungslängen sind 2m, 5m oder 10m für Anschlussleitungen und 1m, 2m oder 5m für Verbindungsleitungen. Die Litzenlänge bei Flanschen beträgt 0,5m (POWER 0,2m). Alle anderen Leitungs- und Litzenlängen liefern wir Ihnen gern auf Anfrage.

	Kopf	Kopf			Leitung			UL	Artikelbezeichnung	L = Leitungslänge*		
		Pol	U[max]	I[max]	Δh[mm]	Material	Farbe			2m / 1m	5m / 2m	10m / 5m
 Anschlussleitung Stecker, gewinkelt, M8 geschirmt Cat5e	4, D	50V _{AC} 60V _{DC}	4A		PUR	GN	•	IE-SWSPSD4.073-L/S5100	8092573	8092574	8092575	
 Verbindungsleitung Buchse, gerade, M8 Stecker, gerade, M8 geschirmt Cat5e	4, D 4, D	50V _{AC} 60V _{DC}	4A		PUR	GN	•	IE-SKPSD4.073-L-IE-SSPSD4.073/S5100	8092582	8092583	8092584	
 Verbindungsleitung Buchse, gewinkelt, M8 Stecker, gewinkelt, M8 geschirmt Cat5e	4, D 4, D	50V _{AC} 60V _{DC}	4A		PUR	GN	•	IE-SWKPSD4.073-L-IE-SWSPSD4.073/S5100	8092585	8092586	8092587	
 Verbindungsleitung Stecker, gerade, M8 Stecker, gerade, M8 geschirmt Cat5e	4, D 4, D	50V _{AC} 60V _{DC}	4A		PUR	GN		IE-SSPSD4.073-L-IE-SSPSD4.073/S5100	8092576	8092577	8092578	
 Verbindungsleitung Stecker, gewinkelt, M8 Stecker, gewinkelt, M8 geschirmt Cat5e	4, D 4, D	50V _{AC} 60V _{DC}	4A		PUR	GN		IE-SWSPSD4.073-L-IE-SWSPSD4.073/S5100	8092579	8092580	8092581	

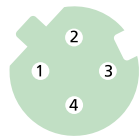

M12
Buchse 4D



M12
Stecker 4D

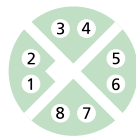

M12
Buchse 8X



M12
Stecker 8X

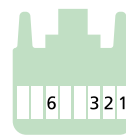

RJ45
Buchse

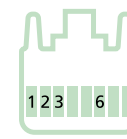

RJ45
Stecker











M8
Buchse 4D











M8
Stecker 4D

Baupform	Polzahl	Codierung	Belegung	Pin							
				1	2	3	4	5	6	7	8
M12	4	D	4.029	YE	WH	OG	BU				
M12	8	X	8.066	WHOG	OG	WHGN	GN	WHBN	BN	WHBU	BU
RJ45	4		4.003	YE	OG	WH			BU		
M8	4	D	4.073	YE	WH	OG	BU				















* Unsere Standardleitungslängen sind 2m, 5m oder 10m für Anschlussleitungen und 1m, 2m oder 5m für Verbindungsleitungen. Die Litzenlänge bei Flanschen beträgt 0,5m (POWER 0,2m). Alle anderen Leitungs- und Litzenlängen liefern wir Ihnen gern auf Anfrage.

		Kopf				Leitung			Artikelbezeichnung	L = Leitungslänge*		
		Pol	U[max]	I[max]	LED	Material	Farbe	UL		2m / 1m	5m / 2m	10m / 5m
	Anschlussleitung Buchse, gerade, M12	3	250V	4A		PUR	OG	•	AL-WAK3-L/S7400	8058862	8058863	8058864
		4	250V	4A		PUR	OG	•	AL-WAK4-L/S7400	8058865	8058866	8058867
		4+PE	60V	4A		PUR	OG	•	AL-WAK5-L/S7400	8058868	8058869	8058870
		5	60V	4A		PUR	OG		AL-WAK4.5-L/S7400	8084858	8085288	8085289
	Anschlussleitung Buchse, gerade, M12, mit LED	3	30V	4A	3P2	PUR	OG	•	AL-WAK3P2-L/S7400	8058928	8058929	8058930
		4	30V	4A	4P2	PUR	OG	•	AL-WAK4P2-L/S7400	8058931	8058932	8058933
	Anschlussleitung Buchse, gerade, M12, mit Gewinde- griffkörper	4	250V	4A		PUR	OG		AL-WAKG4-L/S7400	8059089	8059090	8059091
	Anschlussleitung Buchse, gewinkelt, M12	3	250V	4A		PUR	OG	•	AL-WWAK3-L/S7400	8058880	8058881	8058882
		4	250V	4A		PUR	OG	•	AL-WWAK4-L/S7400	8058883	8058884	8058885
		4+PE	60V	4A		PUR	OG	•	AL-WWAK5-L/S7400	8058886	8058887	8058888
		5	60V	4A		PUR	OG		AL-WWAK4.5-L/S7400	8084859	8085290	8085291
	Anschlussleitung Buchse, gewinkelt, M12, mit LED	3	30V	4A	3P2	PUR	OG	•	AL-WWAK3P2-L/S7400	8058934	8058935	8058936
		4	30V	4A	4P2	PUR	OG	•	AL-WWAK4P2-L/S7400	8058937	8058938	8058939
				4A	4P3	PUR	OG	•	AL-WWAK4P3-L/S7400	8058940	8058941	8058942
				4A	4P3.1	PUR	OG	•	AL-WWAK4P3.1-L/S7400	8058943	8058944	8058945
				4A	4P3.2	PUR	OG	•	AL-WWAK4P3.2-L/S7400	8058946	8058947	8058948
		4+PE	30V	4A	5P3	PUR	OG	•	AL-WWAK5P3-L/S7400	8058949	8058950	8058951
				4A	5P3.1	PUR	OG	•	AL-WWAK5P3.1-L/S7400	8058952	8058953	8058954
		5	30V	4A	5P3	PUR	OG		AL-WWAK4.5P3-L/S7400	8084866	8085305	8085306
				4A	5P3.1	PUR	OG		AL-WWAK4.5P3.1-L/S7400	8084867	8085307	8085308
			Anschlussleitung Buchse, gewinkelt, M12, mit Gewinde- griffkörper	4	250V	4A		PUR	OG		AL-WWAKG4-L/S7400	8059095
	Anschlussleitung Stecker, gerade, M12	3	250V	4A		PUR	OG	•	AL-WAS3-L/S7400	8058964	8058965	8058966
		4	250V	4A		PUR	OG	•	AL-WAS4-L/S7400	8058967	8058968	8058969
		4+PE	60V	4A		PUR	OG	•	AL-WAS5-L/S7400	8058970	8058971	8058972
		5	60V	4A		PUR	OG		AL-WAS4.5-L/S7400	8084860	8085292	8085293
	Anschlussleitung Stecker, gerade, M12, mit Gewinde- griffkörper	4	250V	4A		PUR	OG		AL-WASG4-L/S7400	8059101	8059102	8059103
	Anschlussleitung Stecker, gewinkelt, M12	3	250V	4A		PUR	OG	•	AL-WWAS3-L/S7400	8058982	8058983	8058984
		4	250V	4A		PUR	OG	•	AL-WWAS4-L/S7400	8058985	8058986	8058987
		4+PE	60V	4A		PUR	OG	•	AL-WWAS5-L/S7400	8058988	8058989	8058990
		5	60V	4A		PUR	OG		AL-WWAS4.5-L/S7400	8084861	8085294	8085295



* Unsere Standardleitungslängen sind 2m, 5m oder 10m für Anschlussleitungen und 1m, 2m oder 5m für Verbindungsleitungen. Die Litzenlänge bei Flanschen beträgt 0,5m (POWER 0,2m). Alle anderen Leitungs- und Litzenlängen liefern wir Ihnen gern auf Anfrage.

		Kopf				Leitung			Artikelbezeichnung	L = Leitungslänge*		
		Pol	U[max]	I[max]	LED	Material	Farbe	UL		2m / 1m	5m / 2m	10m / 5m
	Anschlussleitung Stecker, gewinkelt, M12, mit Gewindegriffkörper	4	250V	4A		PUR	OG		AL-WWASG4-L/S7400	8059107	8059108	8059109
	Verbindungsleitung Buchse, gerade, M12 Stecker, gerade, M12	3	250V	4A		PUR	OG	•	AL-WAK3-L-AL-WAS3/S7400	8058921	8058898	8058899
		4	250V	4A		PUR	OG	•	AL-WAK4-L-AL-WAS4/S7400	8057296	8057322	8057324
		4+PE	60V	4A		PUR	OG	•	AL-WAK5-L-AL-WAS5/S7400	8058900	8058901	8058902
		5	60V	4A		PUR	OG		AL-WAK4.5-L-AL-WAS4.5/S7400	8085296	8084862	8085297
	Verbindungsleitung Buchse, gerade, M12 Stecker, gewinkelt, M12	3	250V	4A		PUR	OG	•	AL-WAK3-L-AL-WWAS3/S7400	8058912	8058913	8058914
		4	250V	4A		PUR	OG	•	AL-WAK4-L-AL-WWAS4/S7400	8058915	8058916	8058917
		4+PE	60V	4A		PUR	OG	•	AL-WAK5-L-AL-WWAS5/S7400	8058918	8058919	8058920
		5	60V	4A		PUR	OG		AL-WAK4.5-L-AL-WWAS4.5/S7400	8085298	8084863	8085300
	Verbindungsleitung Buchse, gerade, M12, mit LED Stecker, gerade, M12	3	30V	4A	3P2	PUR	OG	•	AL-WAK3P2-L-AL-WAS3/S7400	8059040	8059041	8059042
		4	30V	4A	4P2	PUR	OG	•	AL-WAK4P2-L-AL-WAS4/S7400	8059043	8059044	8059045
	Verbindungsleitung Buchse, gewinkelt, M12 Stecker, gerade, M12	3	250V	4A		PUR	OG	•	AL-WWAK3-L-AL-WAS3/S7400	8059007	8059008	8059009
		4	250V	4A		PUR	OG	•	AL-WWAK4-L-AL-WAS4/S7400	8059010	8059011	8059012
		4+PE	60V	4A		PUR	OG	•	AL-WWAK5-L-AL-WAS5/S7400	8059013	8059014	8059015
		5	60V	4A		PUR	OG		AL-WWAK4.5-L-AL-WAS4.5/S7400	8085301	8084864	8085302
	Verbindungsleitung Buchse, gewinkelt, M12 Stecker, gewinkelt, M12	3	250V	4A		PUR	OG	•	AL-WWAK3-L-AL-WWAS3/S7400	8059025	8059026	8059027
		4	250V	4A		PUR	OG	•	AL-WWAK4-L-AL-WWAS4/S7400	8059028	8059029	8059030
		4+PE	60V	4A		PUR	OG	•	AL-WWAK5-L-AL-WWAS5/S7400	8059031	8059032	8059033
		5	60V	4A		PUR	OG		AL-WWAK4.5-L-AL-WWAS4.5/S7400	8085303	8084865	8085304
	Verbindungsleitung Buchse, gewinkelt, M12, mit LED Stecker, gerade, M12	3	30V	4A	3P2	PUR	OG	•	AL-WWAK3P2-L-AL-WAS3/S7400	8059067	8059068	8059069
		4	30V	4A	4P2	PUR	OG	•	AL-WWAK4P2-L-AL-WAS4/S7400	8059070	8059071	8059072
				4A	4P3	PUR	OG	•	AL-WWAK4P3-L-AL-WAS4/S7400	8058054	8057297	8057321
				4A	4P3.1	PUR	OG	•	AL-WWAK4P3.1-L-AL-WAS4/S7400	8059073	8059074	8059075
				4A	4P3.2	PUR	OG	•	AL-WWAK4P3.2-L-AL-WAS4/S7400	8059076	8059077	8059078
		4+PE	30V	4A	5P3	PUR	OG	•	AL-WWAK5P3-L-AL-WAS5/S7400	8059079	8059080	8059081
				4A	5P3.1	PUR	OG	•	AL-WWAK5P3.1-L-AL-WAS5/S7400	8059082	8059083	8059084
		5	30V	4A	4.5P3	PUR	OG		AL-WWAK4.5P3-L-AL-WAS4.5/S7400	8085309	8084868	8085310
4A	4.5P3.1			PUR	OG		AL-WWAK4.5P3.1-L-AL-WAS4.5/S7400	8085311	8084869	8085312		
	Anschlussleitung Buchse, gerade, M8	3	60V	4A		PUR	OG	•	AL-SKP3-L/S7400	8059113	8059114	8059115
		4	60V	4A		PUR	OG		AL-SKP4-L/S7400	8066417	8067456	8067457

* Unsere Standardleitungslängen sind 2m, 5m oder 10m für Anschlussleitungen und 1m, 2m oder 5m für Verbindungsleitungen. Die Litzenlänge bei Flanschen beträgt 0,5m (POWER 0,2m). Alle anderen Leitungs- und Litzenlängen liefern wir Ihnen gern auf Anfrage.

		Kopf				Leitung			Artikelbezeichnung	L = Leitungslänge*		
		Pol	U[max]	I[max]	LED	Material	Farbe	UL		2m / 1m	5m / 2m	10m / 5m
	Anschlussleitung Buchse, gewinkelt, M8	3	60V	4A		PUR	OG	•	AL-SWKP3-L/S7400	8059119	8059120	8059121
		4	60V	4A		PUR	OG		AL-SWKP4-L/S7400	8067467	8067468	8067469
	Anschlussleitung Buchse, gewinkelt, M8, mit LED	3	30V	4A	3P2	PUR	OG	•	AL-SWKP3P2-L/S7400	8059125	8059126	8059127
		4	30V	4A	4P2	PUR	OG		AL-SWKP4P2-L/S7400	8067532	8067533	8067534
	Anschlussleitung Stecker, gerade, M8	3	60V	4A		PUR	OG	•	AL-SSP3-L/S7400	8059155	8059156	8059157
		4	60V	4A		PUR	OG		AL-SSP4-L/S7400	8067458	8067460	8067461
	Anschlussleitung Stecker, gewinkelt, M8	3	60V	4A		PUR	OG	•	AL-SWSP3-L/S7400	8059161	8059162	8059163
		4	60V	4A		PUR	OG		AL-SWSP4-L/S7400	8067462	8067463	8067464
	Verbindungsleitung Buchse, gerade, M8	3	60V	4A		PUR	OG	•	AL-SKP3-L-AL-SSP3/S7400	8059179	8059180	8059181
		4	60V	4A		PUR	OG	•	AL-SKP4-L-AL-SSP4/S7400	8067535	8067537	8067549
	Verbindungsleitung Stecker, gerade, M8	3	60V	4A		PUR	OG	•	AL-SKP3-L-AL-SWSP3/S7400	8059185	8059186	8059188
		4	60V	4A		PUR	OG		AL-SKP4-L-AL-SWSP4/S7400	8067559	8067560	8067633
	Verbindungsleitung Buchse, gewinkelt, M8	3	60V	4A		PUR	OG	•	AL-SWKP3-L-AL-SSP3/S7400	8059192	8059193	8059194
		4	60V	4A		PUR	OG		AL-SWKP4-L-AL-SSP4/S7400	8067634	8067641	8067648
	Verbindungsleitung Stecker, gewinkelt, M8	3	60V	4A		PUR	OG	•	AL-SWKP3-L-AL-SWSP3/S7400	8059198	8059199	8059200
		4	60V	4A		PUR	OG		AL-SWKP4-L-AL-SWSP4/S7400	8067554	8067555	8067556
	Verbindungsleitung Buchse, gewinkelt, M8, mit LED	3	30V	4A	3P2	PUR	OG	•	AL-SWKP3P2-L-AL-SSP3/S7400	8059204	8059205	8059206
		4	30V	4A	4P2	PUR	OG		AL-SWKP4P2-L-AL-SSP4/S7400	8067649	8067703	8067704
	Anschlussleitung Buchse, gerade, Ø8mm snap	3	60V	4A		PUR	OG		AL-KP3-L/S7400	8059131	8059132	8059133
		4	60V	4A		PUR	OG		AL-KP4-L/S7400	8067709	8067708	8067710
	Anschlussleitung Buchse, gerade, Ø8mm snap, mit Zugsicherung	3	60V	4A		PUR	OG		AL-ZKP3-L/S7400	8059143	8059144	8059145
		4	60V	4A		PUR	OG		AL-ZKP4-L/S7400	8067747	8067749	8067750
	Anschlussleitung Buchse, gewinkelt, Ø8mm snap	3	60V	4A		PUR	OG		AL-WKP3-L/S7400	8059137	8059138	8059139
		4	60V	4A		PUR	OG		AL-WKP4-L/S7400	8067716	8067745	8067746
	Anschlussleitung Buchse, gewinkelt, Ø8mm snap, mit Zugsicherung	3	60V	4A		PUR	OG		AL-ZWKP3-L/S7400	8059149	8059150	8059151
		4	60V	4A		PUR	OG		AL-ZWKP4-L/S7400	8067751	8067752	8067753
	Anschlussleitung Stecker, gerade, Ø8mm snap	3	60V	4A		PUR	OG		AL-SP3-L/S7400	8059167	8059168	8059169
		4	60V	4A		PUR	OG		AL-SP4-L/S7400	8067705	8067706	8067707

* Unsere Standardleitungslängen sind 2m, 5m oder 10m für Anschlussleitungen und 1m, 2m oder 5m für Verbindungsleitungen. Die Litzenlänge bei Flanschen beträgt 0,5m (POWER 0,2m). Alle anderen Leitungs- und Litzenlängen liefern wir Ihnen gern auf Anfrage.

	Kopf				Leitung			Artikelbezeichnung	L = Leitungslänge*		
	Pol	U[max]	I[max]	LED	Material	Farbe	UL		2m / 1m	5m / 2m	10m / 5m
	3	60V	4A		PUR	OG		AL-WSP3-L/S7400	8059173	8059174	8059175
	4	60V	4A		PUR	OG		AL-WSP4-L/S7400	8067711	8067712	8067713
	3	60V	4A		PUR	OG		AL-KP3-L-AL-SP3/S7400	8070025	8075725	8062204
	4	60V	4A		PUR	OG	•	AL-KP4-L-AL-SP4/S7400	8075790	8075791	8075792
	3	60V	4A		PUR	OG	•	AL-WKP3-L-AL-SP3/S7400	8075784	8075785	8075786
	4	60V	4A		PUR	OG	•	AL-WKP4-L-AL-SP4/S7400	8075799	8075800	8075801

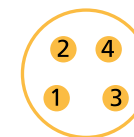
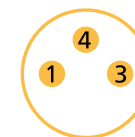
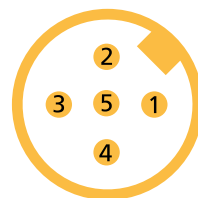
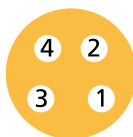
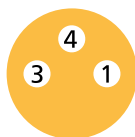
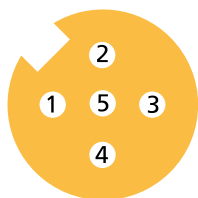

Polzahl	Codierung	Pin							
		1	2	3	4	5	6	7	8
3	A	BN		BU	BK				
4	A	BN	WH	BU	BK				
4+PE	A	BN	WH	BU	BK	GNYE			
5	A	BN	WH	BU	BK	GY			

* Unsere Standardleitungslängen sind 2m, 5m oder 10m für Anschlussleitungen und 1m, 2m oder 5m für Verbindungsleitungen. Die Litzenlänge bei Flanschen beträgt 0,5m (POWER 0,2m). Alle anderen Leitungs- und Litzenlängen liefern wir Ihnen gern auf Anfrage.

		Cat7 S4030®	Cat6 S4031®	Cat5e S5100®	S7400®robotic
Material	Mantelmaterial	PUR	PUR	PUR	PUR
	Isolierung	Foam-Skin Polyolefin	Foam-Skin Polyolefin	PE	PP
	Mantelfarbe (ähnlich)	RAL6018	RAL6018	RAL6018	RAL2003
typische Einsatzgebiete	Maschinen- u. Anlagenbau	★★	★★	★★★★	★★★★
	Automobilindustrie	★★★★	★★★★	★★★★	★★★★
	Robotertechnik	★★★	★★★	★★★★	★★★★
	Lebensmittelindustrie	★	★	★	★
	Verpackungs- u. Abfüllanlagen	★	★	★	★
	Gebäudeinstallation	★★	★★	★★★★	★★
	Windkraftanlagen	★★★★	★★★★	★★★★	★★★★
Beständigkeiten	flammwidrig	★★★★	★★★★	★★★★	★★★★
	ölbeständig	★★★★	★★★★	★★★★	★★★★
	schweißfunkenfest	★	★	★	★★★★
	schleppkettentauglich	★	★★★★	★★★★	★★★★
	torsionsfähig	★★★★	★	★★★★	★★★★
	säuren- und laugenbeständig				★
	seewasserbeständig	★★	★★	★★	★★
	ozon- und UV-beständig	★★	★★	★★	★★★★
	hydrolysefest	★★	★★	★★	★★
	mikrobenbeständig	★★	★★	★★	★★
Eigenschaften	Nennspannung	125V	100V	600V (UL rating)	≤300V
	Biegefestigkeit (bewegt)	15xØ	7,5xØ	10xØ	10xØ
	Biegefestigkeit (fest verlegt)	8xØ	4xØ	5xØ	5xØ
	Temperaturbereich (bewegt)	-30°C...+70°C	-30°C...+70°C	-20°C...+80°C	-30°C...+90°C
	Temperaturbereich (fest verlegt)	-40°C...+80°C	-40°C...+80°C	-40°C...+80°C	-40°C...+90°C
	Schirmung	✓	✓	✓	
Zulassungen	halogenfrei	✓	✓	✓	✓
	ROHS (Richtlinie 2011/65/EU)	✓	✓	✓	✓
	UL und/oder CSA	✓	✓	✓	✓
	GOST	✓	✓	✓	✓
	ESCHA Steckverbinderfamilie	IE	IE	IE	AL

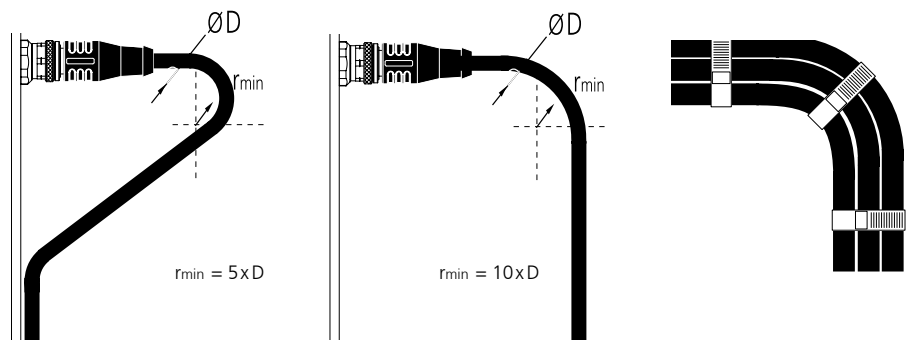

Allgemeine Verlegehinweise

Die Voraussetzung für die vom Hersteller zugesicherten Eigenschaften hinsichtlich einer entsprechend dichten und zuverlässigen elektrischen Verbindung sind die richtige Montage der Steckverbinder und eine sachgemäße Verlegung der Leitungen. Um Beschädigungen an Steckverbinder und Leitung zu vermeiden, ist bei der Verlegung der minimale Biegeradius (r_{min}) der Leitung zu beachten.

Datenleitungen sind Hochleistungsprodukte. Um eine dauerhafte, sichere Datenübertragung zu gewährleisten sind jegliche mechanische Einflüsse wie Quetschen, scharfkantiges Abknicken, Zugkräfte etc. während der Montage und im Betrieb zu vermeiden. Eine Montage bei Minustemperaturen bedarf besonderer Sorgfalt, da Kunststoffe bei niedriger Temperatur andere Eigenschaften aufweisen und es zur Beschädigungen des Endproduktes kommen kann. Bei der Verwendung von Kabelbindern zur Leitungsbündelung oder Festverlegung, dürfen diese nicht in die Leitung einschneiden oder diese deformieren, um Kurzschlüsse, Leitungsunterbrechungen oder eine Verringerung der Spannungsfestigkeit zu vermeiden.

Bei Verbindungsleitungen sollte auf ausreichende Leitungslänge zwischen den Anschlüssen geachtet werden, um die zugeführte Energie bei Bewegung zu absorbieren. Die Verwendung von Kabelschlaufen, Spiralleitungen oder Energieführungsketten garantiert eine höhere Lebensdauer des Steckverbindersystems.

ZULASSUNGEN | ZERTIFIZIERUNGEN

UL (Underwriter Laboratories Inc.)

Die Zertifizierung von Produkten, Komponenten oder Materialien durch die Underwriter Laboratories Inc. bedeutet den geprüften Nachweis, dass diese spezifischen Sicherheitsanforderungen genügen. UL-Zulassungen bedarf es vor allem für den amerikanischen und kanadischen Markt.

Für entsprechende ESCHA Produkte gelten Komponentenzulassungen (UL Recognized Component), die sie als UL-zugelassene Komponenten zum Einbau in UL-zugelassene Systeme kennzeichnen. Diese Komponentenzulassung gilt auch für entsprechend verwendete Leitungsqualitäten. Einzelne Leitungsqualitäten (siehe Tabelle Standard-Leitungsqualitäten) tragen das UL-Listing-Prüfzeichen (sog. Gerätezulassung), welches die Übereinstimmung mit den geltenden UL-Sicherheitsanforderungen garantiert.

Richtlinie 2011/65/EU (RoHS - Restriction of [the use of certain] Hazardous Substances)

Die EU-Richtlinie zur Beschränkung der Verwendung bestimmter gefährlicher Stoffe in Elektro- und Elektronikgeräten verbietet Gefahrstoffe in Geräten und Bauteilen oberhalb festgelegter Grenzwerte. Dazu gehören Blei, Cadmium, Quecksilber, sechswertiges Chrom, Polybromierte Biphenyle (PBB), und Polybromierte Diphenylether (PBDE). Für ESCHA Produkte bedeutet das bleifreie Verlöten und keine Verwendung giftiger Flammschutzmittel in Kunststoffen und Kabeln.

Richtlinie SJ/T 11364-2014 (China RoHS Standard)

Für ESCHA Artikel wird die Einhaltung der Richtlinie mit dem EUP-Label (Environmentally friendly Use Period) ausgewiesen. Zulässige Restbestände gefährlicher Substanzen im Sinne der RoHS Richtlinie sind im Produkt derart chemisch gebunden, dass sie in einem Zeitraum von 50 Jahren (Zahl im EUP-Label) unter normalen Umgebungsbedingungen nicht austreten.

CE-Kennzeichnung

Die CE-Kennzeichnung eines Produktes zeigt an, dass ein Produkt von einer harmonisierenden EU-Richtlinie erfasst wird und die dort festgelegten Anforderungen erfüllt.

EAC-Kennzeichnung

Mit der EAC-Kennzeichnung erklärt der Hersteller, Inverkehrbringer oder der bevollmächtigte Vertreter, dass das Produkt den geltenden Sicherheitsanforderungen genügt, die in den Technischen Regelwerken der Eurasischen Wirtschaftsunion festgelegt sind. EAC ist eine Abkürzung für Eurasian Conformity. Das EAC Kennzeichen wurde im August 2013 eingeführt. Das EAC Kennzeichen ähnelt inhaltlich dem europäischen CE-Zeichen.





Weiter geht's auf escha.net

Sie wollen Details zu unseren Produkten? Sie sind auf der Suche nach Datenblättern und kostenlosen Step-Dateien? Dann gehen Sie auf escha.net und nutzen Sie unsere komfortable Produktsuche.

Katalog im BMEcat

Auf Wunsch stellen wir Ihnen unsere Katalogdaten unkompliziert im BME-cat-Format zur Verfügung. Daten von ESCHA erhalten Sie in den Klassifizierungssystemen eCl@ss und ETIM.